



**MB16AC/MB16ACR/
MB16ACM/MB16ACE**

Monitor USB portátil

Solución de señal híbrida

Guía del usuario



Tabla de contenido

Avisos	iii
Información de seguridad.....	iv
Limpieza y mantenimiento.....	v
Servicios de recuperación	vi
Precaución	vi
1.1 ¡Bienvenido!	1-1
1.2 Contenido del paquete	1-1
1.3 Presentación del monitor	1-2
1.3.1 Vista frontal	1-2
1.3.2 Función QuickFit.....	1-3
2.1 Posiciones para colocar de pie el monitor	2-1
2.2 Conectar el monitor USB al sistema	2-2
2.3 Comunicados	2-3
3.1 Menú en pantalla (OSD).....	3-1
3.1.1 Cómo realizar la reconfiguración	3-1
3.1.2 Presentación de las funciones OSD	3-2
3.2 Especificaciones	3-10
3.3 Solucionar problemas (preguntas más frecuentes)	3-11
3.4 Lista de frecuencias admitidas.....	3-13

Copyright© 2017 ASUSTeK COMPUTER INC. Reservados todos los derechos.

Ninguna parte de este manual, incluidos los productos y el software descritos en él, se puede reproducir, transmitir, transcribir, almacenar en un sistema de recuperación, ni traducir a ningún idioma, de ninguna forma ni por ningún medio, excepto la documentación que el comprador mantiene como copia de seguridad, sin el permiso por escrito de ASUSTeK COMPUTER, INC. ("ASUS").

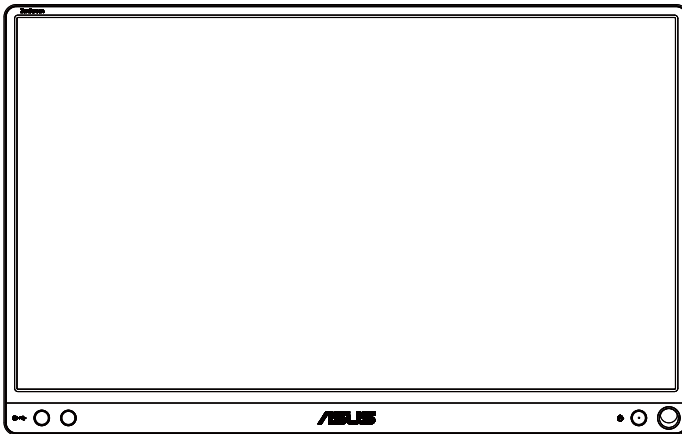
La garantía del producto o el servicio no se extenderá si: (1) el producto se repara, modifica o altera, a menos que tal reparación, modificación o alteración esté autorizada por escrito por ASUS; (2) el número de serie del producto está deteriorado o se ha extraviado.

ASUS PROPORCIONA ESTA PUBLICACIÓN "COMO ESTÁ" SIN NINGUNA GARANTÍA DE NINGÚN TIPO, NI EXPRESA NI IMPLÍCITA, INCLUIDAS, PERO SIN LIMITARSE A, LAS GARANTÍAS IMPLÍCITAS O CONDICIONES DE COMERCIABILIDAD O IDONEIDAD PARA UN FIN DETERMINADO. EN NINGÚN CASO ASUS, SUS DIRECTORES, DIRECTIVOS, EMPLEADOS O AGENTES SERÁN RESPONSABLES DE NINGÚN DAÑO INDIRECTO, ESPECIAL, INCIDENTAL O CONSECUENTE (INCLUIDOS LOS DAÑOS CAUSADOS POR PÉRDIDA DE BENEFICIOS, PÉRDIDA DE NEGOCIO, PÉRDIDA DE USO O DATOS, INTERRUPCIÓN DEL NEGOCIO Y CASOS SIMILARES), AUNQUE ASUS HUBIERA RECIBIDO NOTIFICACIÓN DE LA POSIBILIDAD DE TALES DAÑOS QUE SURJAN DE CUALQUIER DEFECTO O ERROR EN ESTE MANUAL O PRODUCTO.

LAS ESPECIFICACIONES E INFORMACIÓN CONTENIDAS EN ESTE MANUAL SE PROPORCIONAN SOLO A TÍTULO INFORMATIVO Y EN CUALQUIER MOMENTO PUEDEN CAMBIAR SIN PREVIO AVISO, Y NO SE DEBEN CONSIDERAR COMO UNA OBLIGACIÓN PARA ASUS. ASUS NO ASUME NINGUNA RESPONSABILIDAD POR NINGÚN ERROR O IMPRECISIÓN QUE PUDIERA APARECER EN ESTE MANUAL, INCLUIDOS LOS PRODUCTOS Y EL SOFTWARE DESCRITOS EN ÉL.

Los productos y nombres de empresas que aparecen en este manual pueden o no ser marcas registradas o propiedad intelectual de sus respectivas compañías y solamente se usan para identificación o explicación y en beneficio de los propietarios sin intención de infringir ningún derecho.

Avisos

Declaración de la Comisión Federal de Comunicaciones (FCC, Federal Communications Commission)

Este dispositivo cumple la Parte 15 de las Reglas de la FCC. Su funcionamiento está sujeto a dos condiciones:

- Este dispositivo no puede causar interferencias perjudiciales, y
- Este dispositivo debe aceptar cualquier interferencia recibida, incluida la interferencia que pueda causar un funcionamiento no deseado.

Este equipo ha sido probado, hallándose que satisface los límites de un dispositivo digital de Clase B de acuerdo con los requisitos definidos en la Sección 15 de la normativa FCC. Estos límites se establecieron con el fin de proporcionar una protección razonable contra interferencias perjudiciales en una instalación residencial. Este equipo genera, usa y puede irradiar energía en frecuencias de radio y, si no se instala y usa de acuerdo con las instrucciones del fabricante, puede causar interferencias perjudiciales para las comunicaciones de radio. Sin embargo, no se puede garantizar que la interferencia no ocurrirá en una instalación en particular. En el caso de que el equipo causara interferencias perjudiciales para la recepción de radio o TV, lo que puede determinarse encendiendo y apagando el equipo, se sugiere que el usuario lleve a cabo una o varias de las siguientes medidas para corregir dichas interferencias:

- Reorientar o colocar en otro lugar la antena receptora.
- Aumentar la separación entre el equipo y el receptor.
- Conectar el equipo a una toma de corriente que se encuentre en un circuito distinto al que está conectado el receptor.
- Solicitar ayuda al proveedor o a un profesional de radio y TV con experiencia.

Declaración del Departamento Canadiense de Comunicaciones

Este aparato digital no supera los límites de la Clase B para emisiones de ruido de radio desde aparatos digitales establecidas en las Normativas de Interferencias de Radio del Departamento Canadiense de Comunicaciones.

Este aparato digital de Clase B cumple la norma canadiense ICES-003.



Como socio de Energy Star®, nuestra compañía ha determinado que este producto cumple las directivas de Energy Star® para la eficacia energética.



Información de seguridad

- Antes de instalar este monitor USB portátil, lea atentamente toda la documentación incluida en el paquete.
- Para evitar incendios o descargas eléctricas, no exponga el monitor USB portátil a la lluvia ni a la humedad.
- No abra la carcasa del monitor USB portátil.
- Antes de usar este monitor USB portátil, asegúrese de que todos los cables están correctamente conectados y que los cables de alimentación no están dañados. Si detecta algún daño, póngase en contacto con su distribuidor inmediatamente.
- Evite el polvo, la humedad y las temperaturas extremas. No coloque este monitor USB portátil en ninguna zona donde se pueda mojar. Coloque este monitor USB portátil en una superficie estable.
- Nunca inserte objetos ni derrame líquidos de ningún tipo en las ranuras de la carcasa de este monitor USB portátil.
- Si tiene problemas técnicos con este monitor USB portátil, póngase en contacto con un profesional de servicio técnico o con su distribuidor.
- Este monitor USB portátil recibe alimentación a través de un puerto USB que cumple el circuito LPS y SELV conforme a IEC60950-1:2005.

Limpeza y mantenimiento

- Limpieza. Apague el monitor y desenchufe el cable. Limpie la superficie del monitor con un paño sin pelusas y no abrasivo. Las manchas resistentes se pueden eliminar con un paño humedecido con un producto de limpieza suave.
- No utilice productos de limpieza que contengan alcohol o acetona. Utilice productos de limpieza fabricados para pantallas LCD. Nunca rocíe productos de limpieza directamente en la pantalla, ya que pueden gotear dentro del monitor y causar descargas eléctricas.

Los siguientes síntomas son normales en el monitor:

- Puede detectar un brillo ligeramente irregular en la pantalla dependiendo del patrón de escritorio que utilice.
- Cuando la misma imagen se muestra durante horas, una imagen remanente de la pantalla anterior puede mantenerse en pantalla al cambiar de imagen. La pantalla se recuperará lentamente. Si no es así, desconecte la corriente durante varias horas.
- Cuando la pantalla se quede en blanco, parpadee o ya no funcione, póngase en contacto con su distribuidor o centro de servicio para repararla. ¡No repare la pantalla usted mismo!

Convenciones utilizadas en esta guía



ADVERTENCIA: Información para evitar daños personales al intentar completar una tarea.



PRECAUCIÓN: Información para evitar daños en los componentes al intentar completar una tarea.



IMPORTANTE: Información que DEBE seguir para completar una tarea.



NOTA: Sugerencias e información adicional que ayudan a completar una tarea.

Dónde encontrar más información

Consulte las siguientes fuentes para obtener información adicional y las actualizaciones del software.

1. Sitios Web de ASUS

Los sitios Web de ASUS en todo el mundo proporcionan información actualizada del hardware y los productos de software de ASUS. Consulte el sitio Web <http://www.asus.com>

2. Documentación opcional

El paquete del producto puede incluir documentación opcional que puede haber agregado su distribuidor. Estos documentos no forman parte del paquete estándar.

Servicios de recuperación

Los programas de reciclaje y recuperación de productos de ASUS están totalmente comprometidos con las normativas más exigentes relacionadas con la protección de nuestro medio ambiente. Creemos en la oferta de soluciones para que nuestros clientes sean capaces de reciclar responsablemente nuestros productos, pilas y otros componentes así como los materiales de embalaje.

Visite la página Web <http://csr.asus.com/english/Takeback.htm> para obtener información de reciclaje detallada en las diferentes regiones.

Precaución

Le recomendamos que utilice el lápiz incluido o cualquier otro lápiz (MB16AC/ACR/ACM) o palo que quepa en el orificio situado en la esquina a modo de pedestal sencillo para el monitor.

Reserve al menos 10 cm/4 pulgadas del lápiz en la parte posterior del monitor para estabilizarlo.

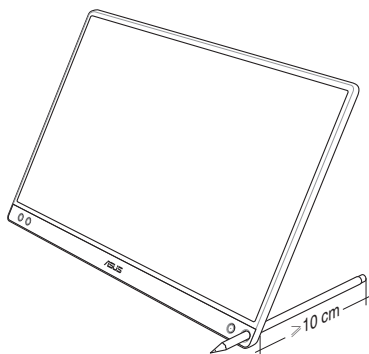

1.1 ¡Bienvenido!

¡Gracias por adquirir el monitor USB portátil de ASUS®!

El monitor USB portátil de ASUS proporciona una magnífica portabilidad y simplicidad a su vida diaria, mejorando tanto su experiencia como su estilo de visualización.

1.2 Contenido del paquete

Compruebe que el paquete contiene los siguientes artículos:

- ✓ Monitor USB portátil
- ✓ Guía de inicio rápido
- ✓ Tarjeta de Garantía
- ✓ Cable USB Tipo-C
- ✓ Cubierta inteligente
- ✓ Adaptador USB Tipo-C a A
- ✓ Lápiz (MB16AC/ACR/ACM)



-
- Si alguno de los artículos anteriores falta o está dañado, póngase en contacto con su distribuidor inmediatamente.
 - El lápiz de la bandeja de entrada no está incluido en la garantía.
-

1.3 Presentación del monitor

1.3.1 Vista frontal

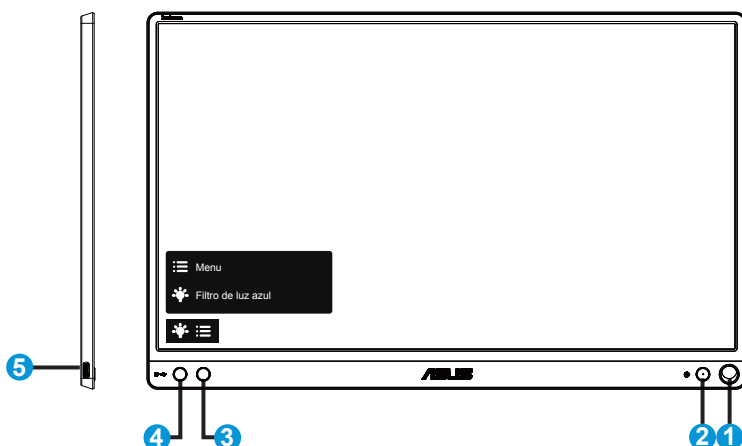

1. Orificio para el lápiz
 - Utilice el lápiz incluido para insertarlo en el orificio. El monitor puede ponerse de pie directamente sin la cubierta inteligente.
2. Botón de alimentación/LED de alimentación
 - Presione este botón para encender y apagar el monitor.
 - En la tabla siguiente encontrará la definición del color del indicador de alimentación.

Estado	Descripción
Azul	ENCENDER
Ámbar	Modo de espera
Oscuro	APAGAR

3. Botón Menú
 - Presione este botón para entrar en el menú OSD.
4. Filtro de luz azul
 - Esta opción permite ajustar el nivel de energía de la luz azul emitida por la retroiluminación de LED.
5. Puerto USB Tipo-C

1.3.2 Función QuickFit

La función QuickFit contiene dos patrones: (1) Cuadrícula (2) Tamaño de fotografía.

1. Patrón de cuadrícula: Facilita a los diseñadores y usuarios la organización del contenido y el diseño en una página y, al mismo tiempo, les ayuda a conseguir un aspecto coherente.

La cuadrícula de alineación 1 se girará automáticamente si la función de rotación automática está habilitada.

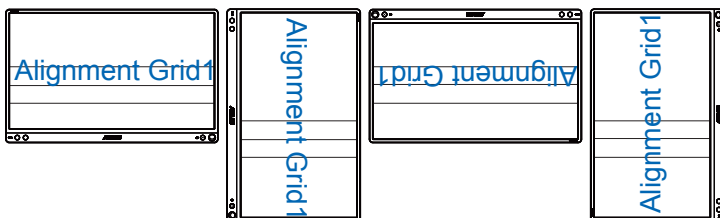

- La función de rotación automática solo funciona con el sistema operativo Windows mediante la instalación del software DisplayWidget.



2. Tamaño de fotografía: Permite a los fotógrafos y otros usuarios ver y editar sus fotografías de forma precisa a tamaño real en la pantalla.

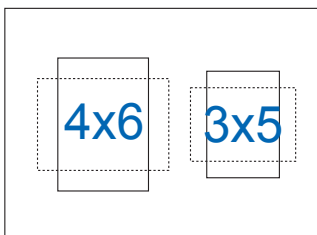

2.1 Posiciones para colocar de pie el monitor

MB16AC/ACR/ACM:

Puede poner de pie el monitor en varias posiciones con la cubierta inteligente.

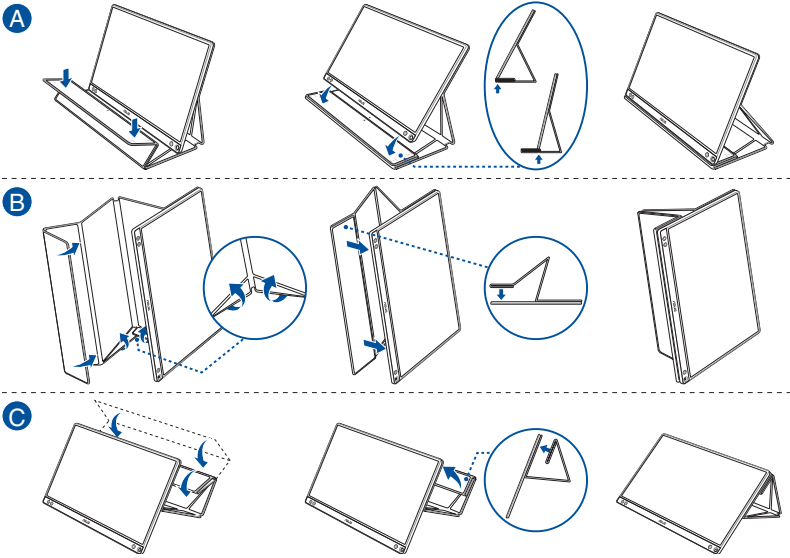

MB16ACE:

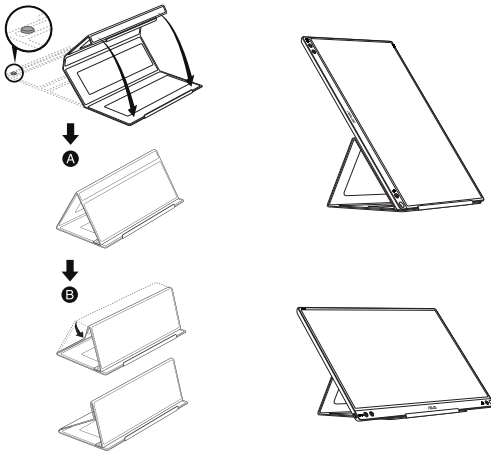

2.2 Conectar el monitor USB al sistema

A

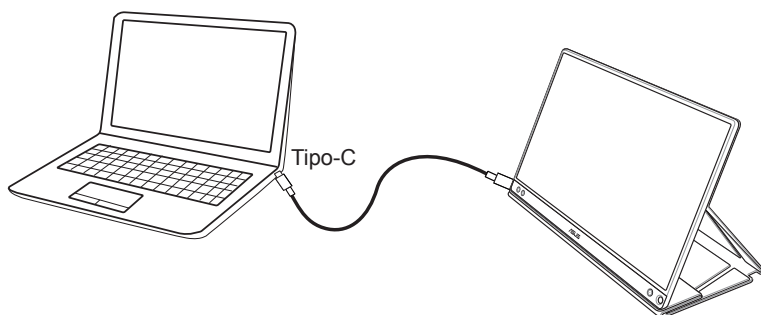

O

B

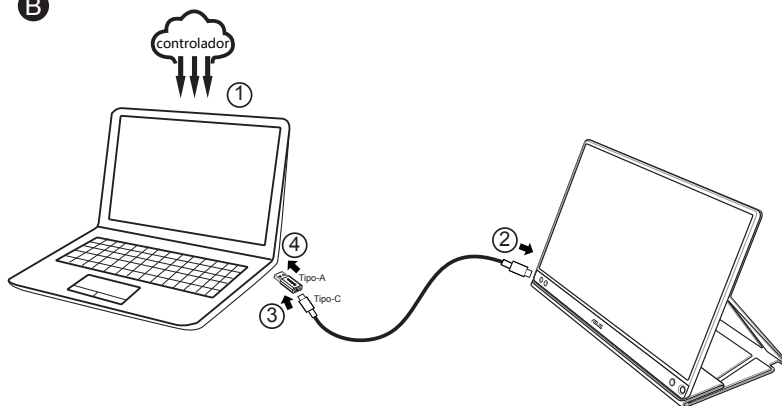

En el caso de que el equipo no sea compatible con la interfaz Tipo-C, sino solamente con la interfaz USB3.0, instale el controlador oficial que se encuentra en el sitio web de ASUS.

Asegúrese de que el cable USB Tipo-C y el adaptador Tipo-C a A están conectados entre el monitor USB y el sistema.



- Visite el sitio web de ASUS para obtener el controlador más reciente y el software DisplayWidget.

2.3 Comunicados

Dado que este producto y la cubierta inteligente incluida tienen un imán en la estructura, existe el riesgo potencial de provocar daños en el disco duro del equipo y en los objetos que sean sensibles al magnetismo.

Asegúrese de no apilar el producto con el equipo cuando esté utilizando este (encendido o en el modo de espera) ya que, de lo contrario, la unidad de disco duro podría verse afectada por el resultado de pérdida permanente de datos o la pantalla del equipo podría apagarse debido al mecanismo de protección automático del mismo. Cuando coloque este producto junto con el equipo en la mochila, debe apagar este para evitar posibles daños en la unidad de disco duro.

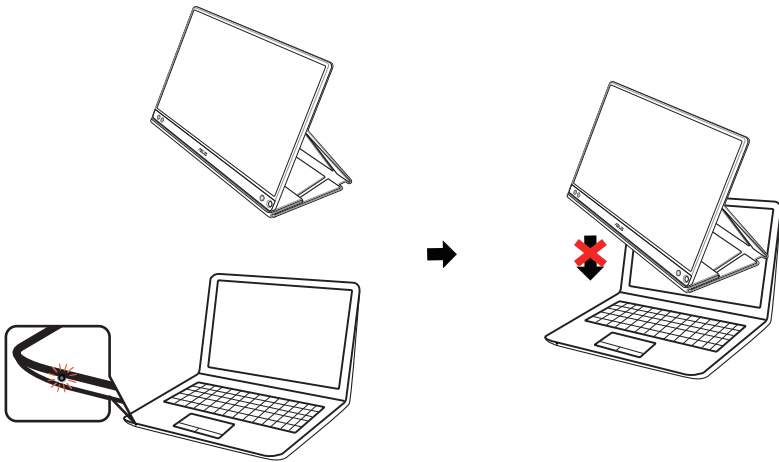

3.1 Menú en pantalla (OSD)

3.1.1 Cómo realizar la reconfiguración

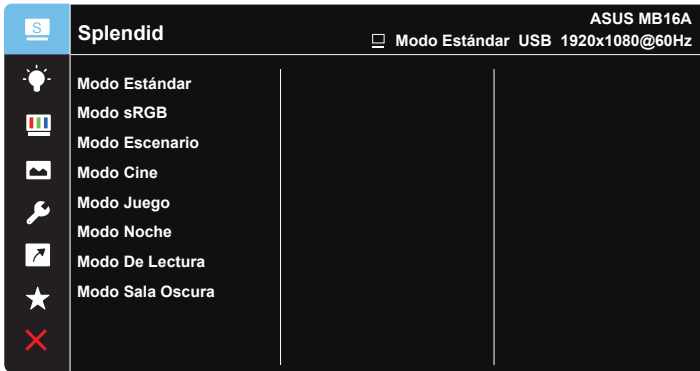

1. Pulse el botón MENU para activar el menú OSD.
2. Presione el botón ▼ para alternar entre las opciones del menú. A medida que pase de un icono a otro, el nombre de opción se resaltará.
3. Para seleccionar el elemento resaltado en el menú, presione el botón ✓.
4. Presione el botón ▼ para seleccionar el parámetro que desee.
5. Presione el botón ✓ para acceder a la barra deslizante y, a continuación, utilice el botón ▼ conforme a los indicadores del menú para realizar los cambios.
6. Seleccione ⏪ para volver al menú anterior o el botón ✓ para aceptar y volver al menú anterior.

3.1.2 Presentación de las funciones OSD

1. Splendid

Esta función contiene ocho funciones secundarias que puede seleccionar según sus preferencias.



- **Modo Estándar:** se trata de la mejor elección para editar documentos con la tecnología de inteligencia de vídeo SPLENDID™.
- **Modo sRGB:** Este es trata de la mejor elección para ver fotografías y gráficos desde PCs.
- **Modo Escenario:** se trata de la mejor elección para visualización de fotografías de paisajes con la tecnología de inteligencia de vídeo SPLENDID™.
- **Modo Cine:** se trata de la mejor elección para ver películas con la tecnología de inteligencia de vídeo SPLENDID™.
- **Modo Juego:** se trata de la mejor elección para ejecutar juegos con la tecnología de inteligencia de vídeo SPLENDID™.
- **Modo Noche:** se trata de la mejor elección para ejecutar juegos con escenas oscuras o ver películas con la tecnología de inteligencia de vídeo SPLENDID™.
- **Modo De Lectura:** Este es trata de la mejor elección para leer libros.
- **Modo Sala Oscura:** Este es trata de la mejor elección para un entorno con poca luz ambiente.



- En el Modo Estándar, las funciones Saturación, Tono de piel, Nitidez y ASCR no podrán ser configuradas por el usuario.
- En el Modo sRGB, el usuario no podrá configurar las funciones Saturación, Temp del color, Tono de piel, Nitidez, Brillo, Contraste y ASCR.
- En el Modo De Lectura, las funciones Saturación, Tono de piel, Nitidez, ASCR, Contraste y Temp del color no podrán ser configuradas por el usuario.

2. Filtro de luz azul

Esta opción permite ajustar el nivel de energía de la luz azul emitida por la retroiluminación de LED.



- **Nivel 0:** Sin cambios.
- **Nivel 1~4:** Cuanto mayor sea el nivel, mayor será la reducción de luz azul.



- Cuando la opción Filtro de luz azul está activada, la configuración predeterminada del modo estándar se importará automáticamente.
- En Nivel 1 y Nivel 3, el usuario puede configurar la función Brillo.
- Nivel 4 es el valor optimizado. Es compatible con la certificación de luz azul baja de TUV. El usuario no puede configurar la función Brillo.



Consulte lo siguiente para aliviar la tensión ocular:

- Quienes pasan muchas horas trabajando delante de la pantalla deben alejarse de ella en ciertos momentos. Se recomienda realizar pequeños descansos (de al menos 5 min) después de estar una hora trabajando de forma continuada en el ordenador. Resulta más eficaz realizar descansos cortos y frecuentes que hacer un único descanso largo.
- Para minimizar la tensión ocular y la sequedad de los ojos, los usuarios deben descansar la vista de forma periódica dirigiendo la mirada a objetos que estén lejos.
- Realizar ejercicios con los ojos puede ayudar a reducir la tensión ocular. Repita estos ejercicios con frecuencia. Si la tensión ocular continúa, consulte a un médico. Ejercicios oculares: (1) Mire arriba y abajo repetidamente. (2) Gire los ojos lentamente. (3) Mueva los ojos en diagonal.
- La luz azul de alta energía puede provocar tensión ocular y degeneración macular asociada a la edad. El filtro de luz azul reduce la luz azul perjudicial en un 70% (máx.) para evitar el SVI (Síndrome Visual Informático).

3. Color

Esta función permite seleccionar el color de la imagen que desea.

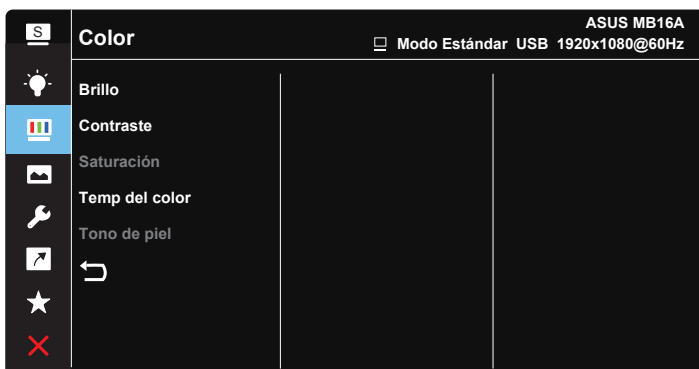

- **Brillo:** El intervalo de ajuste está comprendido entre 0 y 100.
- **Contraste:** El intervalo de ajuste está comprendido entre 0 y 100.
- **Saturación:** El intervalo de ajuste está comprendido entre 0 y 100.
- **Temp del color:** Contiene tres modos de color predefinidos (**Frío**, **Normal** y **Cálido**) y la opción **Modo Usuario**.
- **Tono de piel:** Contiene tres modos de color **Rosado**, **Natural** y **Amarillento**.



-
- En el Modo Usuario, el usuario puede configurar los colores R (rojo), V (verde) y B (azul), cuyos valores oscilan entre 0 y 100.
-

4. Imagen

Con esta función principal, puede ajustar las siguientes opciones de imagen: Nitidez, Trace Free, Controle de Aspecto, VividPixel y ASCR.

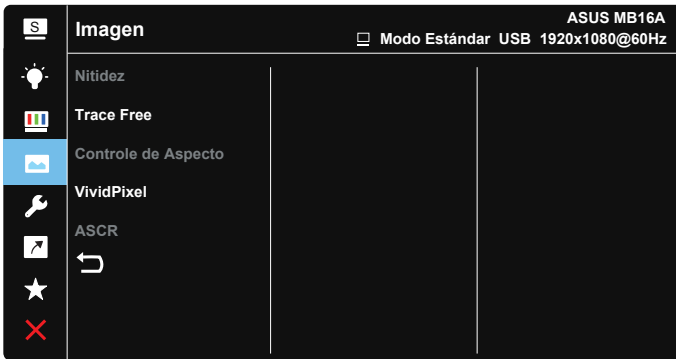

- **Nitidez:** Permite ajustar la nitidez de la imagen. El intervalo de ajuste está comprendido entre 0 y 100.
- **Trace Free:** Permite acelerar el tiempo de respuesta mediante la tecnología Over Drive. El intervalo de ajuste está comprendido entre 0 (más lento) y 100 (más rápido).
- **Controle de Aspecto:** permite ajustar la relación de aspecto en “Pantalla completa”, “4:3” y “1:1”.
- **VividPixel:** Tecnología exclusiva de ASUS que proporciona imágenes reales para disfrutar de un entretenimiento detallista y nítido. El intervalo de ajuste está comprendido entre 0 y 100.
- **ASCR:** Seleccione **ENCENDER** o **APAGAR** para habilitar o deshabilitar la función de relación de contraste dinámico.



- 4:3 solamente está disponible cuando la fuente de entrada tiene el formato 4:3.

5. Config. Sistema

Permite ajustar la configuración del sistema.

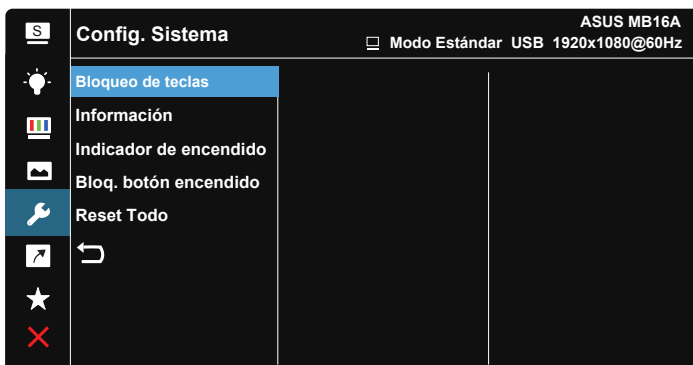
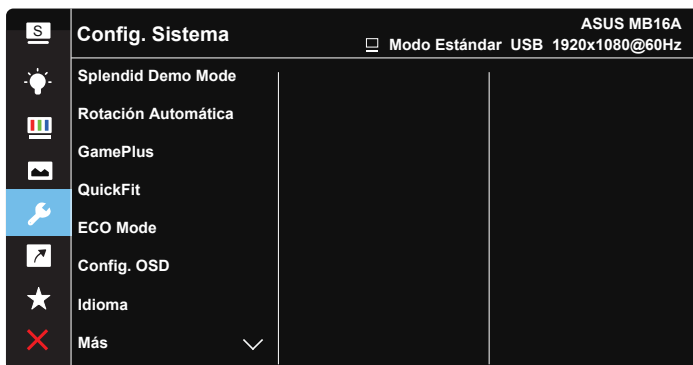

- **Splendid Demo Mode:** Permite activar el modo de demostración para la función Splendid.
- **Rotación Automática:** Permite habilitar y deshabilitar la rotación automática de la imagen. Tenga en cuenta que la función de rotación automática solo funciona con el **sistema operativo Windows** mediante la instalación del software DisplayWidget.
- **GamePlus:** La función GamePlus proporciona un conjunto de herramientas y crea un entorno de juego mejorado para los usuarios cuando se reproducen diferentes tipos de juegos. Concretamente, la función Punto de mira está especialmente diseñada para jugadores nuevos y principiantes interesados en los juegos de disparo en primera persona (FPS, First Person Shooter).

Para activar GamePlus:

- Seleccione **ENCENDER** para entrar en el menú principal GamePlus.
- Presione ► para seleccionar la función Punto de mira, Temporizador y Alineación de pantallas.
- Presione ✓ para confirmar la función elegida. Seleccione ✕ para salir.

Menú principal GamePlus

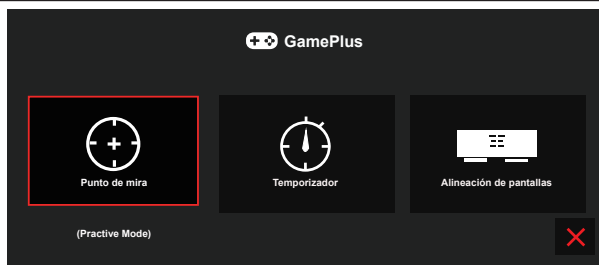

GamePlus-Punto de mira

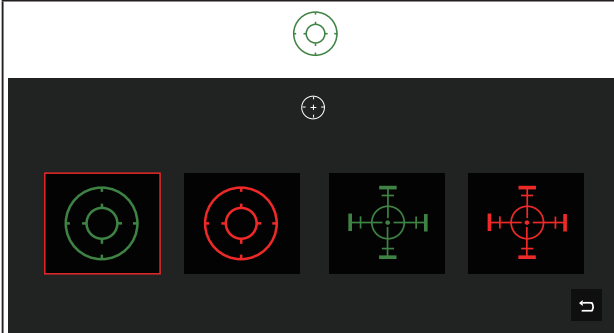

Temporizador GamePlus

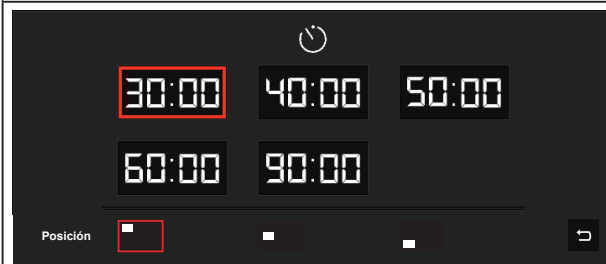

- **QuickFit:** Consulte las páginas 1 a 3 para obtener más detalles.
- **ECO Mode:** Permite activar el modo ecológico para ahorrar energía.
- **Config. OSD:** Permite ajustar las opciones **Temporizador OSD, DDC/CI** y **Transparencia** para la pantalla OSD.
- **Idioma:** Permite seleccionar el idioma OSD. Las opciones disponibles son: **Inglés, francés, alemán, español, italiano, holandés, ruso, polaco, checo, croata, húngaro, rumano, portugués, turco, chino simplificado, chino tradicional, japonés, coreano, persa, tailandés e indonesio.**
- **Más:** Permite ir a la página siguiente del menú Config. Sistema.
- **Bloqueo de teclas:** Permite deshabilitar todas las funciones de las teclas. Presione el botón Menú más de cinco segundos para deshabilitar la función de bloqueo de los botones.
- **Información:** permite mostrar la información del monitor.
- **Indicador de encendido:** Permite encender y apagar el indicador LED de alimentación.
- **Bloq. botón encendido:** Permite deshabilitar/habilitar el botón de encendido.
- **Reset Todo:** Seleccione **“Sí”** para revertir el modo predeterminado de fábrica en toda la configuración.

6. Acceso directo

Seleccionando esta opción, podrá configurar la tecla de acceso directo.

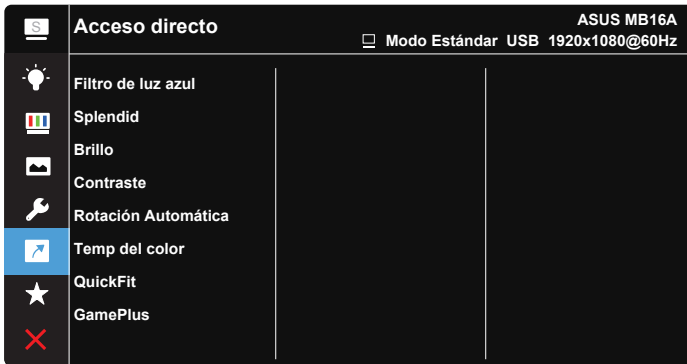

- **Acceso directo:** el usuario puede seleccionar una de las siguientes opciones como botón de acceso directo: “Filtro de luz azul”, “Splendid”, “Brillo”, “Contraste”, “Rotación Automática”, “Temp del color”, “QuickFit” o “GamePlus”.

7. MyFavorite

Cargue y guarde todas las configuraciones en el monitor.

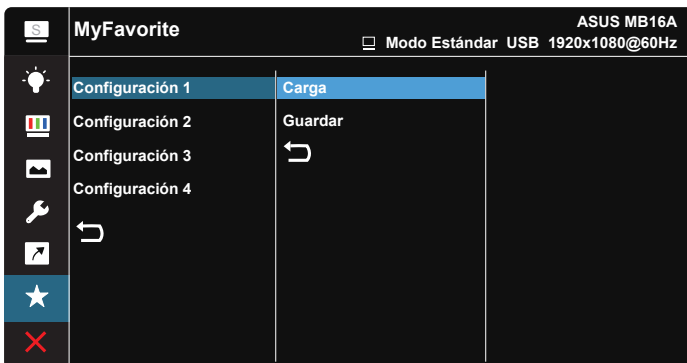

3.2 Especificaciones

Modelo	MB16AC/MB16ACR/MB16ACM/ MB16ACE
Tamaño del panel	Pantalla panorámica de 15,6" (16:9, 39,62 cm)
Resolución	1920 x 1080
Brillo (típ.)	220 cd/m ²
Contraste (típ.)	800:1
Colores de visualización	262 K
Entrada digital	Modo Alt DisplayPort™ para USB Tipo-C™
Colores	Gris oscuro
Consumo de energía	≤ 8 W
Temperatura de funcionamiento	0° ~ 40°
Dimensión física (LxAxF)	359,7 x 226,4 x 8,0 mm
Dimensiones de la caja (LxAxF)	434 x 310 x 76 mm 434 x 290 x 76 mm (MB16ACE)
Peso neto (estimado)	0.78 kg 0.71 kg (MB16ACE)
Peso bruto (estimado)	3,0 kg
Certificaciones	UL/cUL, CB, CE, CCC, KCC, FCC, BSMI, EAC(CU), RCM, VCCI, J-Moss, UkrSEPRO, RoHS, WEEE, Windows 7, 8.1 y 10 WHQL, filtro de luz azul, sin parpadeos y Energy Star 7.0
Voltaje nominal	4,75-5,25 V ===, 1,5 A

*Las especificaciones están sujetas a cambio sin previo aviso.

3.3 Solucionar problemas (preguntas más frecuentes)

Problema	Solución posible
El indicador LED de alimentación no se ENCIENDE	<ul style="list-style-type: none">• Presione el botón  para comprobar si el monitor se encuentra en el modo ENCENDIDO.• Compruebe si el cable USB Tipo-C está correctamente conectado al monitor y al equipo.
El LED de alimentación se ilumina en ámbar pero no se muestra ninguna imagen en la pantalla	<ul style="list-style-type: none">• Compruebe si el monitor y el equipo se encuentran en el modo ENCENDIDO.• Asegúrese de que el cable USB Tipo-C está correctamente conectado entre el monitor USB portátil y el equipo.• Inspeccione el cable de señal y asegúrese de que no hay ningún contacto doblado.• Conecte el equipo a otro monitor disponible para comprobar si dicho equipo funciona correctamente.
La imagen de la pantalla es demasiado clara o demasiado oscura	<ul style="list-style-type: none">• Ajuste la configuración del brillo mediante el botón.
La imagen de la pantalla bota o hay un efecto de onda en dicha imagen	<ul style="list-style-type: none">• Asegúrese de que el cable USB Tipo-C está correctamente conectado entre el monitor USB portátil y el equipo.• Aleje los dispositivos eléctricos que puedan estar causando interferencia.
La imagen de la pantalla presenta defectos de color (el blanco no parece blanco)	<ul style="list-style-type: none">• Revise el cable USB Tipo-C y asegúrese de que ninguno de sus contactos está doblado.

Problema	Solución posible
<p>Después de realizar la conexión con el dispositivo fuente USB Tipo-C, el LED de alimentación parpadeará continuamente o mostrará el logotipo de ASUS repetidamente</p>	<ul style="list-style-type: none"> • Fuente de alimentación insuficiente procedentes de los dispositivos USB Tipo-C fuente. Siga los pasos que se indican a continuación: • Presione el botón Filtro de luz azul y, a continuación, conecte el cable USB Tipo-C. Esta operación habilitará el modo de seguridad integrado. Después de mostrar el logotipo de ASUS, suelte el botón Filtro de luz azul. Después de que desaparezca el logotipo de ASUS el mensaje de “modo seguro” se mostrará en el menú OSD. Cuando el mensaje de “modo seguro” del menú OSD desaparezca, establezca el color de fondo en una imagen en blanco o prácticamente en una imagen en blanco (*1). • Presione el botón MENÚ; se mostrará el menú OSD principal. La esquina superior izquierda del menú OSD mostrará una “S” con una fuente pequeña de color rojo, lo que indica que se encuentra en el modo seguro. Entre en la configuración del brillo y presione el botón arriba para ajustar el brillo. Durante el proceso, anote el valor del brillo “Y” hasta el reinicio de MB16AC/MB16ACR/MB16ACM/MB16ACE.(*2). Por ejemplo, si el valor del brillo es “70” y MB16AC/MB16ACR/MB16ACM/MB16ACE se reinicia al ajustarlo a “71”, “70” es el valor “Y” que debe anotar y es el valor de brillo más alto para el dispositivo fuente USB-C que se conecta. • Presione el botón MENÚ; se mostrará el menú OSD principal. La esquina superior izquierda todavía indicará “S” como modo seguro. Ajuste el valor del brillo OSD a “Y”. • Cierre el menú OSD y presione el botón de acceso directo Filtro de luz azul durante 5 segundos para desactivar el modo seguro. • Completado.

*1: El fondo de color blanco consumirá mayor energía, por lo que es mejor utilizar un fondo de este tipo para probar el límite de potencia del dispositivo USB Tipo-C fuente.

*2: Si MB16AC/MB16ACR/MB16ACM/MB16ACE no se reinicia al ajustar al valor 100, significa que el dispositivo fuente USB Tipo-C tiene suficiente energía.

3.4 Lista de frecuencias admitidas

Frecuencias primarias admitidas por los equipos

Resolución	Tasa de actualización	Frecuencia horizontal
640x480	60Hz	31,469kHz
800x600	60Hz	37,879kHz
1024x768	60Hz	48,363kHz
1280x960	60Hz	60kHz
1280x1024	60Hz	63,981kHz
1440x900	60Hz	55,935kHz
1680x1050	60Hz	65,29kHz
1920x1080	60Hz	67,5kHz

Modos IBM, frecuencias predefinidas de fábrica

Resolución	Tasa de actualización	Frecuencia horizontal
640x350	70Hz	31,469kHz
720x400	70Hz	31,469kHz

Modos VESA, frecuencias disponibles para el usuario

Resolución	Tasa de actualización	Frecuencia horizontal
848x480	60Hz	31,02kHz
1280x720	60Hz	44,772kHz
1280x800	60Hz	49,702kHz
1920x1080	60Hz	66,587kHz